

# Leveringsprogramma



- Loopkranen
- HB-systeem
- Zwenkkranen
- Elektrostaaldraadtakels
- Elektrokettingtakels
- Handverrijdbare portaalkranen

**ABUS**  
KRAANSYSTEMEN

---

# WIJ BEWEGEN

---



## ... ALLES NAAR UW WENS

ABUS elektrokettingtakels

26

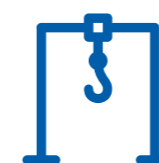

## ... ZWARE LASTEN MET GEMAK

ABUS handverrijdbare portaalkranen

30



## ... FLEXIBEL EN INDIVIDUEEL TE PLANNEN

ABUS halfportaalkranen

32



## ... LASTEN TOT 120 TON

ABUS loopkranen

4



## ... OPLOSSINGEN OP MAAT

ABUS HB-systemen

8



## ... ABUS OPTIONELE UITRUSTING

ABUS accessoires-programma

34

## ABUCONTROL

## ... VOORUITGANG DOOR INTELLIGENTIE

Modulaire kraanbesturing

36



## ... VAN A NAAR B EN WEER TERUG

ABUS zwenkkransen

14



## ... MET ONVERMOEIBARE KRACHT

ABUS elektrostaaldraadtakels

20



## ... MEER DAN LASTEN ALLEEN!

Service en montage

38



## ... FASCINERENDE INZICHTEN

ABUS KranHaus

42

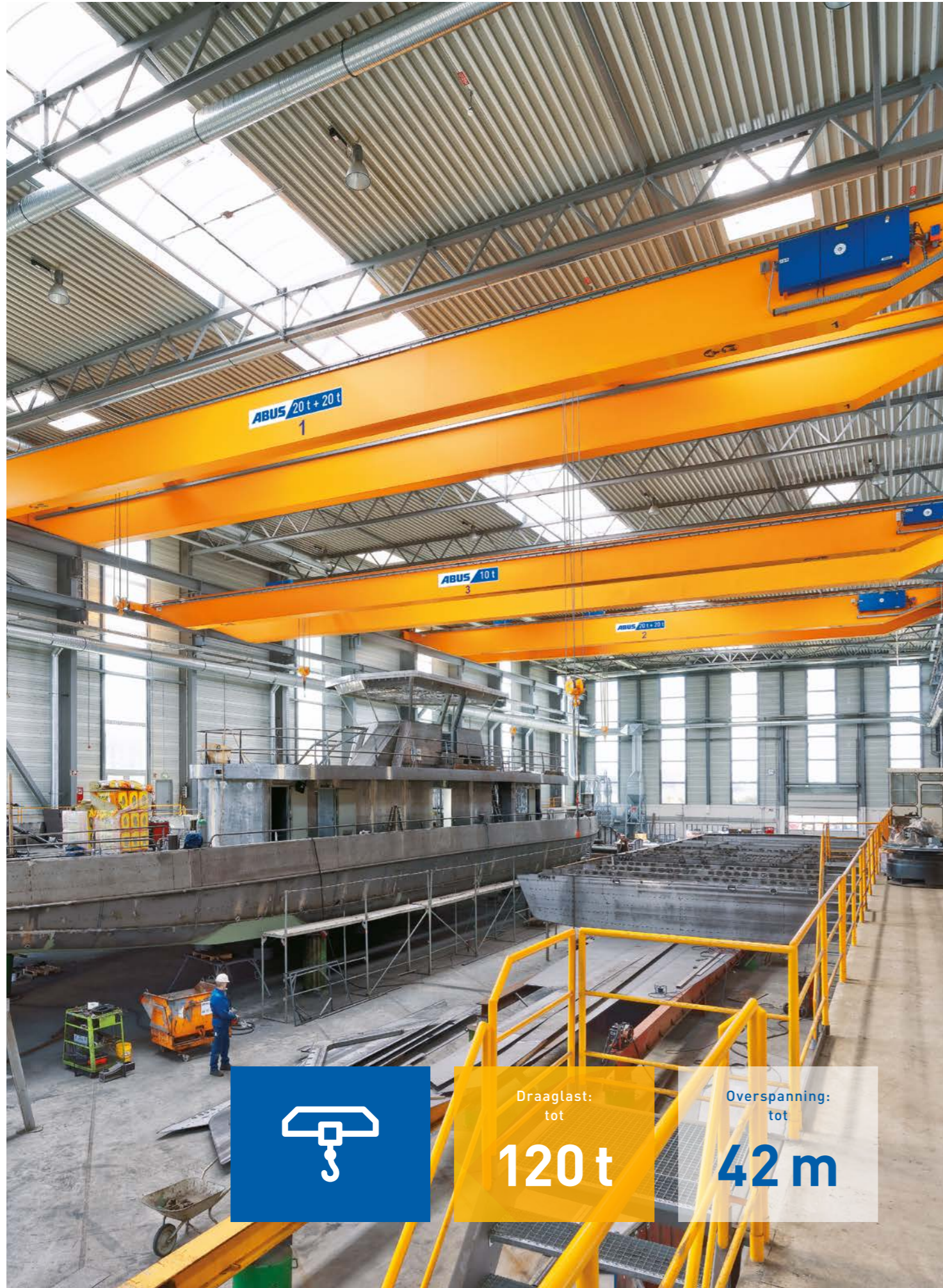

Draaglast:  
tot  
**120 t**

Overspanning:  
tot  
**42 m**



ABUS loopkranen

# ZWARE KLUSSEN SNEL GEKLAARD

Met ABUS loopkranen kunnen lasten tot 120 ton moeiteloos worden gehesen, gevierd en verplaatst. U heeft de keuze uit 5 typen: enkelliger bovenloopkranen, dubbelliger bovenloopkranen voor zware lasten en grote overspanningen en enkel-

ligger hangloopkranen voor speciale hal-omstandigheden. Met de wandloopkraan of enkelliger-halfportaalcranen met enkele ligger kunt u uw productieproces verder optimaliseren.

Enkelliger bovenloopkranen | Dubbelligger bovenloopkranen | Enkelliger hangloopkranen  
Wandloopkranen | Halfportaalcranen

## IN EEN OOGOPSLAG

bij voorkeur voor transport  
in en door hallen

uitgebreid standaard- en  
optiepakket voor  
aanpassing aan specifieke  
gebruiksdoelen

## ABUS LOOPKRANEN



### ABUS enkelliger bovenloopkranen

Draaglast: tot 16 t  
Overspanning: tot 39 m  
(afhankelijk van de draaglast)

ELV/ELK: met kortgebouwde loopkat  
ELS: met naastgebouwde loopkat

- Door de mogelijkheid verschillende bouwvarianten te kiezen, optimale aanpassing aan ruimtelijke situaties
- Maximale hoogste haakstand realiseerbaar



### ABUS wandloopkraan met enkele ligger EWL

Draaglast: tot 5 t  
Uitlading: tot 12 m

- Inzetbaar op eigen kraanbaan op niveau onder andere loopkraantypen
- Ideaal als werkplekkraan inzetbaar bij meerdere stations

### ABUS dubbelliger bovenloopkranen

Draaglast: tot 120 t  
Overspanning: tot 42 m  
(afhankelijk van de draaglast)

ZLK: met gelaste kokerriggers en dubbelliger loopkat

- Grotere draaglasten, overspanningen en haakafstanden mogelijk
- Uitgebreid assortiment voor hogere kraanclassificaties



### ABUS halfportaalkraan EHPK

Draaglast: tot 10 t  
Uitlading: tot 15 m  
(afhankelijk van de draaglast)

- Inzetbaar op eigen kraanbaan op niveau onder andere loopkraantypen
- Ideaal als werkplekkraan inzetbaar bij meerdere stations



### ABUS enkelliger hangloopkranen

Draaglast: tot 8 t  
Overspanning: tot 25 m  
(afhankelijk van de draaglast)

DLVM: met hoofdlijger uit walsprofiel (voor lichte belastingen)

EDL: met hoofdlijger uit walsprofiel (voor zwaardere belastingen)

- Bevestiging van de kraanbaan aan plafond of dakconstructie
- Ideaal bij ongunstige ruimtelijke omstandigheden
- Geringe kataanrijmaat, waardoor optimale benutting van de halbreedte



Meer productdetails en een offerte-aanvraag vindt u online:  
<https://www.abus-kraansystemen.nl/kranen/boventloopkranen>



Draaglast:  
tot  
**2t**

**flexibel**



ABUS HB-systemen

# INTELLIGENTE SYSTEMEN GEMAAKT VOOR GROEI

Het ABUS HB-systeem staat voor complete en variabele optimalisatie van het productieproces op basis van een modulair systeem. Het kan flexibel aan nagenoeg iedere hal en te bestrijken vloeroppervlak worden aangepast en veilig aan de meest

uiteenlopende plafondconstructies worden bevestigd. Een bijzonder voordeel voor u: doordat wijzigingen, aanpassingen en uitbreidingen ten alle tijden mogelijk zijn, kan het HB-systeem van ABUS met uw bedrijf meegroeien.

Monorailbaan | Dubbelrailbaan | Enkelligger hangbaan EHB | Enkelligger hangbaan EHB-X  
Dubbelligger hangbaan ZHB | Dubbelligger hangbaan ZHB-X | Dubbelligger hangbaan ZHB-3  
Enkelligger hangbaan EHB-I | Dubbelliggerhangbaan ZHB-I

## IN EEN OOGOPSLAG

Flexibel bouwpakket-  
principe voor individuele  
oplossingen

Voor het heffen van lasten  
tot 2 Ton

Keuze tussen sterke  
stalen profielen en lichte  
aluminium profielen -  
ook te combineren

Profiellengtes niet  
afhankelijk van  
ophangpunten

## ABUS HB-SYSTEMEN



### ABUS monorailbaan

Lineair transport  
Draaglast: tot 2 t

- compacte bouwhoogte
- grote ophangafstanden
- elektrisch verrijdbaar (optie)



### ABUS enkelliger hangbaan EHB

Vloeroppervlak bestrijkend  
Draaglast: tot 1,25 t  
Kraanliggerlengte: tot 10 m  
(afhankelijk van de draaglast)

- zeer laag eigen gewicht, ideaal voor constructiehallen
- zeer gemakkelijk met de hand verplaatsbaar
- compacte bouwhoogte
- korte aanrijmaten
- grote ophangafstanden

### ABUS dubbelrailbaan

Lineair transport  
Draaglast: tot 2 t

- grote ophangafstanden
- gunstige hijshoogte door het takel tussen de baanliggers te plaatsen
- elektrisch verrijdbaar (optie)
- onafhankelijk verrijdbare bediening (optie)



### ABUS enkelliger hangbaan EHB-X

Vloeroppervlak bestrijkend  
Draaglast: tot 1 t  
Kraanliggerlengte: tot 8 m  
(afhankelijk van de draaglast)

- optimale benutting van de beschikbare hoogte door opgebokte kraanliggers
- zeer gemakkelijk met de hand verplaatsbaar
- zeer compacte bouwhoogte
- korte aanrijmaten
- grote ophangafstanden
- elektrisch verrijdbaar (optie)
- onafhankelijk verrijdbare bediening (optie)



## ABUS HB-SYSTEMEN



### ABUS dubbelligger hangbaan ZHB

Vloeroppervlak bestrijkend  
 Draaglast: tot 2 t  
 Kraanliggerlengte: tot 12 m  
 (afhankelijk van de draaglast)

- gunstige hijshoogte door het takel tussen de baanliggers te plaatsen
- zeer compacte bouwhoogte
- elektrisch verrijdbaar (optie)
- onafhankelijk verrijdbare bediening (optie)

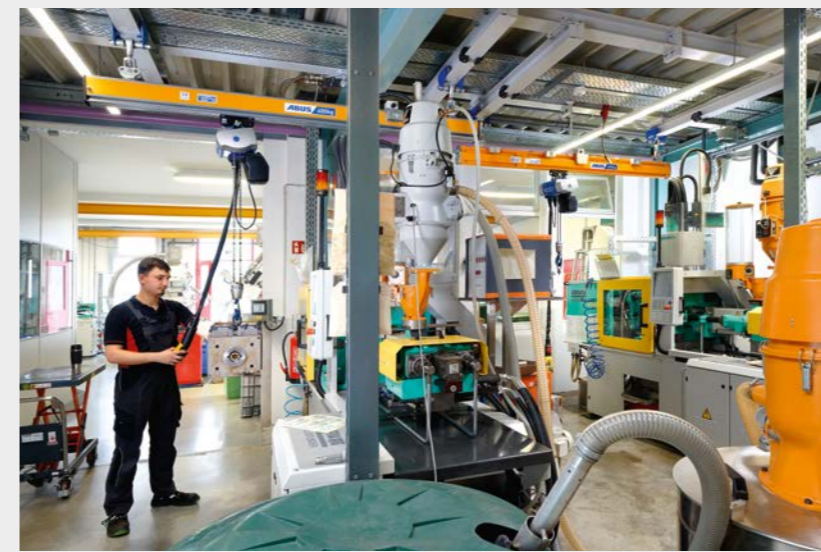

### ABUS enkelligger hangbaan EHB-I

Vloeroppervlak bestrijkend  
 Draaglast: tot 1 t  
 Kraanliggerlengte: tot 10 m  
 (afhankelijk van de draaglast)

- zeer laag eigengewicht: ideaal voor lichte constructie hallen
- zeer gemakkelijk met de hand verplaatsbaar
- kraanbanen vervaardigd uit in de handel verkrijgbare walsprofielen
- korte aanrijmaten

### ABUS dubbelligger hangbaan ZHB-X

Vloeroppervlak bestrijkend  
 Draaglast: tot 2 t  
 Kraanliggerlengte: tot 8 m  
 (afhankelijk van de draaglast)

- optimale benutting van de beschikbare hoogte door opgebokte kraanliggers
- zeer compacte bouwhoogte
- grote maximum ophangafstanden
- elektrisch verrijdbaar (optie)
- onafhankelijk verrijdbare bediening (optie)



### ABUS dubbelliggerhangbaan ZHB-I

Vloeroppervlak bestrijkend  
 Draaglast: tot 2 t  
 Kraanliggerlengte: tot 12 m  
 (afhankelijk van de draaglast)

- grote draaglast
- gunstige hijshoogte door het takel tussen de baanliggers te plaatsen
- kraanbanen vervaardigd uit in de handel verkrijgbare walsprofielen
- elektrisch verrijdbaar (optie)
- onafhankelijk verrijdbare bediening (optie)



### ABUS dubbelligger hangbaan ZHB-3

Vloeroppervlak bestrijkend  
 Draaglast: tot 1,6 t  
 Kraanliggerlengte: tot 22 m  
 (afhankelijk van de draaglast)

- grote kraanliggerlengtes mogelijk
- compacte bouwhoogte in vergelijking met loopkraan
- grote maximum ophangafstanden
- elektrisch verrijdbaar (optie)
- onafhankelijk verrijdbare bediening (optie)



Meer productdetails en een offerte-aanvraag vindt u online:  
<https://www.abus-kraansystemen.nl/kranen/hb-systemen>



Draaglast:  
tot  
**6,3 t**

Uitlading:  
tot ca.  
**10 m**



ABUS Zwenkkranen

## BETROUWBARE HULP OP DE WERKPLEK

ABUS zwenkkranen zijn uitermate flexibele werkplekkranen, die eenvoudig aan de verschillende vereisten kunnen worden aangepast. Zij kunnen bijvoorbeeld op de vloer, aan de wand of aan reeds bestaande kolommen worden bevestigd

en naar keuze met een elektrokettingtakel of elektrostaaldraadtakel worden uitgerust. Als hulpfuncties bij een elektrokettingtakel zijn elektrisch katrijden en zwenken mogelijke opties.

Kolomzwenkkraan LSX | Kolomzwenkkraan LS | Kolomzwenkkraan VS  
Wandzwenkkraan LWX | Wandzwenkkraan LW | Wandzwenkkraan VW

IN EEN OOGOPSLAG

vrij kiezen van de plaats  
van de kraan

zwenkbereik afhankelijk  
van type tot oneindig 360°



## ABUS ZWENKKRANEN



### ABUS Kolomzwenkkrans LS

Draaglast: tot 1 t  
Uitlading: tot 7 m  
(afhankelijk van de draaglast)

- relatief laag eigen gewicht, waardoor ook bij zwakkere vloer en fundamenten inzetbaar
- katrijden zeer soepel, door soepellopende lagers in de katwielen



### ABUS Kolomzwenkkrans LSX

Draaglast: tot 0,5 t  
Uitlading: tot 7 m  
(afhankelijk van de draaglast)

- soepellopende zwenkarm-lagers, waardoor probleemloos handmatig zwenken
- gunstige hijshoogte realiseerbaar
- elektrisch katrijden (optie)

### ABUS Wandzwenkkrans LW

Draaglast: tot 1 t  
Uitlading: tot 7 m  
(afhankelijk van de draaglast)

- relatief laag eigen gewicht, waardoor ook in lichtere constructiehallen inzetbaar
- katrijden zeer soepel, door soepellopende lagers in de katwielen



### ABUS Wandzwenkkrans LWX

Draaglast: tot 0,5 t  
Uitlading: tot 7 m  
(afhankelijk van de draaglast)

- soepellopende zwenkarm-lagers, waardoor probleemloos handmatig zwenken
- gunstige hijshoogte realiseerbaar
- elektrisch katrijden (optie)



## ABUS ZWENKKRANEN



### ABUS Kolomzwenkkrans VS met elektro-kettingtakel

Draaglast: tot 4 t  
Uitlading: tot 10 m  
(afhankelijk van de draaglast)

- gunstige hoogte door compacte constructie
- elektrisch katrijden (optie)
- elektrisch zwenken (optie)
- onafhankelijk verrijdbare bediening (optie)



### ABUS Kolomzwenkkrans VS met staaldradtakel

Draaglast: tot 6,3 t  
Uitlading: tot 10 m  
(afhankelijk van de draaglast)

- gunstige hoogte realiseerbaar door compacte bouw
- elektrisch katrijden
- elektrisch zwenken
- onafhankelijk verrijdbare bediening

### ABUS Wandzwenkkrans VW met elektro-kettingtakel

Draaglast: tot 4 t  
Uitlading: tot 10 m  
(afhankelijk van de draaglast)

- gunstige hoogte door compacte constructie
- elektrisch katrijden (optie)
- elektrisch zwenken (optie)
- onafhankelijk verrijdbare bediening (optie)



### ABUS Wandzwenkkrans VW met staaldradtakel

Draaglast: tot 5 t  
Uitlading: tot 10 m  
(afhankelijk van de draaglast)

- gunstige hoogte realiseerbaar door compacte bouw
- elektrisch katrijden
- elektrisch zwenken
- onafhankelijk verrijdbare bediening



Meer productdetails en een offerte-aanvraag vindt u online:  
<https://www.abus-kraansystemen.nl/kranen/zwenkkranen>



ABUS elektrostaaldraadtakels

## VOOR BEHOEDZAAM VERPLAATSEN VAN ZWAARGEWICHTEN

ABUS elektrostaaldraadtakels vormen het hart van kraaninstallaties, die onder bijzonder zware omstandigheden optimaal moeten presteren. Daarom zijn motoren, remmen, reducties, elektra en elektronica ontworpen voor de allerhoogste betrouwbaarheid gedurende de vele jaren van zwaar en intensief gebruik.

Dankzij de standaard toegepaste fijnregeling op alle standaard functies zijn ook zware lasten eenvoudig en nauwkeurig te verplaatsen. De compacte constructie, de onderhoudsvriendelijkheid en de praktische snelstekerverbindingen maken de ABUS elektrostaaldraadtakels bovendien uiterst gebruiksvriendelijk.

Modulaire loopkat | Type E - Enkelliger loopkat | Type S - Naastgebouwde loopkat  
Type U - Onderhangende loopkat | Type D - Dubbelligger loopkat normale bouwhoogte

Type DQA - Dwarsgebouwde dubbelligger loopkat in verlaagde bouwvorm

Type DA - Dubbelligger loopkat in verlaagde bouwvorm

Type Z - Dubbelligger loopkat met dubbel hijswerk | Type ZA - Dubbelligger loopkat in verlaagde bouwvorm

### IN EEN OOGOPSLAG

Hoogste kwaliteit dankzij de modernste serieproductie

Compacte bouw en optimaal onderhoudsgemak

Flexibel draaglastspectrum van 1 tot 120 Ton

Precisie hijsnelheid en katrijsnelheid zijn standaard

Aanvullende componenten voor speciale toepassingen



## ABUS ELEKTROSTAALDRAADTAKELS VOOR ENKELLIGGERKRANEN



### Modulaire loopkat

Draaglast: tot 5 t

- modulaire uitvoering
- Zijdelingse geleidewielen aan het rijwerk voor verminderde slijtage van de katloopwielen en de kraanligger
- Geïntegreerd matrixdisplay voor last- en statusinformatie



### Type S · Naastgebouwde loopkat

Draaglast: tot 10 t

- trommel naast de kraanligger gemonteerd, waardoor optimale hijshoogte

### Type E · Enkelligger loopkat

Draaglast: tot 16 t

- kortgebouwde uitvoering
- twee directe aandrijvingen voor het katrijden
- kat te monteren op verschillende flensbreedtes
- Ook bij enkelspoor kraanbanen met in de handel verkrijgbare walsprofielen inzetbaar



### Type U · Onderhangende loopkat

Draaglast: tot 25 t

- ook op standaardhandelsprofielen toe te passen
- katrijwerk met vier directe aandrijvingen
- 8 wiels loopkat voor gereduceerde wieldrukken





## ABUS ELEKTROSTAALDRAADTAKELS VOOR DUBBELLIGGERKRANEN



### Type D - Dubbelligger loopkat normale bouwhoogte

Draaglast: tot 63 t

- door scharnierende wielkastaansluiting gegarandeerd contact van de 4 wielen met de hoofdliggers
- twee directe aandrijvingen voor het katrijden



### Type Z - Dubbelligger loopkat met dubbel hijswerk

Draaglast: tot 120 t

- hijswerk met twee trommels
- katrijwerk met directe aandrijving, zonder open tandwielen
- door scharnierende wielkastaansluiting gegarandeerd contact van de 4 wielen met de hoofdliggers

### Type DA - Dubbelligger loopkat in verlaagde bouwvorm

Draaglast: tot 40 t

- minimale bouwhoogte
- inzetbaar bij geringe vrije ruimte boven kraanbaan
- door scharnierende wielkastaansluiting gegarandeerd contact van de 4 wielen met de hoofdliggers
- twee directe aandrijvingen voor het katrijden



### Type ZA - Dubbelligger loopkat in verlaagde bouwvorm

Draaglast: tot 80 t

- minimale bouwhoogte
- inzetbaar bij geringe vrije ruimte boven kraanbaan
- door scharnierende wielkastaansluiting gegarandeerd contact van de 4 wielen met de hoofdliggers
- twee directe aandrijvingen voor het katrijden



### Type DQA - Dwarsgebouwde dubbelligger loopkat in verlaagde bouwvorm

Draaglast: tot 40 t

- minimale bouwhoogte
- door scharnierende wielkastaansluiting gegarandeerd contact van de 4 wielen met de hoofdliggers
- twee directe aandrijvingen voor het katrijden
- Draadtrommel-as ligt in rijrichting loopkat



Meer productdetails en een offerte-aanvraag vindt u online:  
<https://www.abus-kraansystemen.nl/takels/elektro-staaldraadtakels>

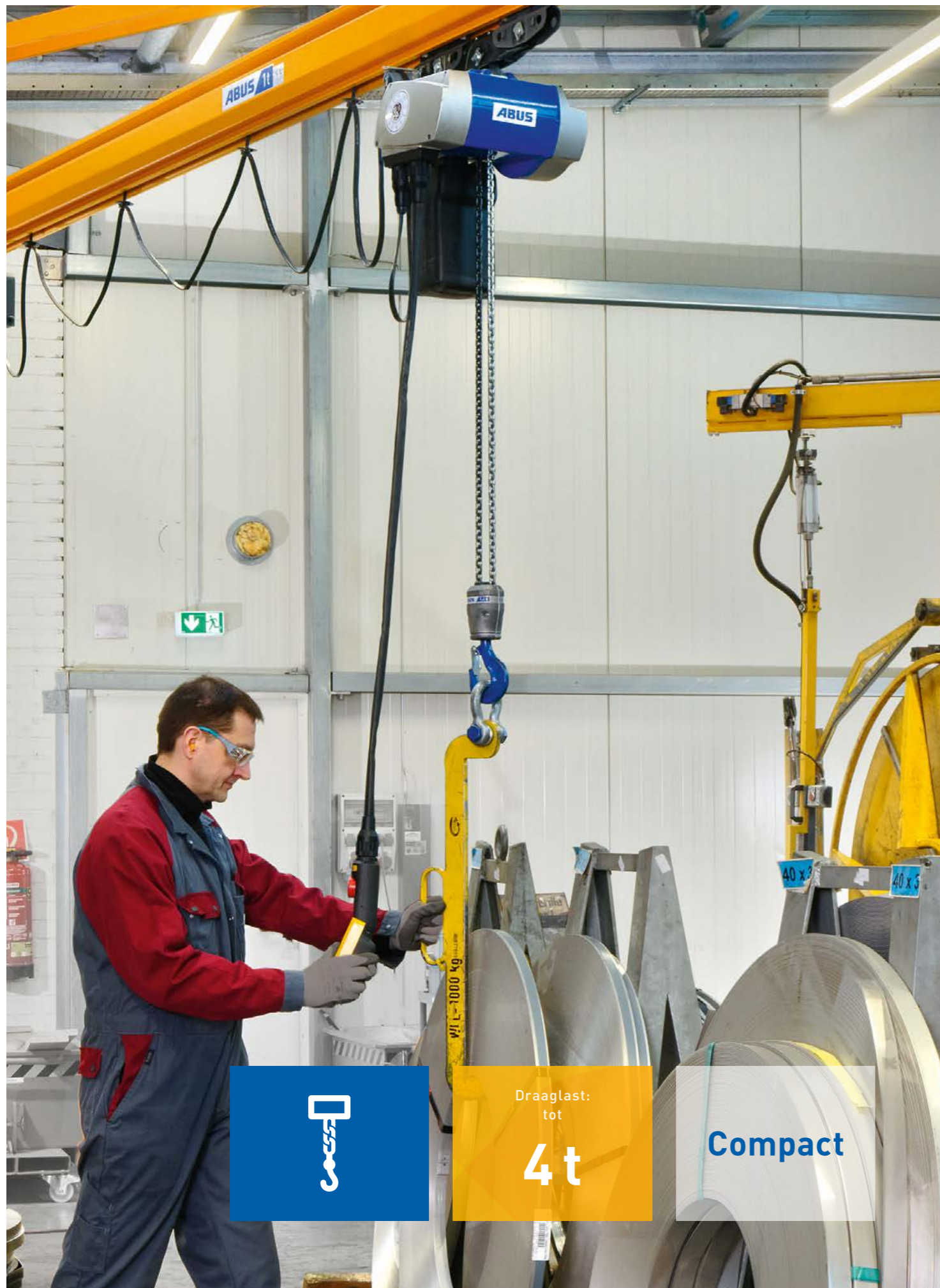

Draaglast:  
tot  
**4t**

**Compact**



ABUS elektrokettingtakels

## BETROUWBARE PARTNER IN UW PRODUCTIEPROCES

Of het ABUS elektrokettingtakel nu stationair ingezet wordt, of met duwloopkat, of met elektroloopkat, zij overtuigen stuk voor stuk door hun praktische en gebruiksvriendelijke voordelen. Daartoe behoren de compacte bouwvorm voor

maximale hijshoogte, standaard fijnhijsen voor nauwkeurig positioneren en de remvoeringen met hun extreem lange levensduur (normaal gesproken 1 miljoen keer volledig belast remmen totdat deze moet worden nagesteld).

ABUCompact GMC | ABUCompact GM2 | ABUCompact GM4

ABUCompact GM6 | ABUCompact GM8

### IN EEN OOGOPSLAG

gunstige inbouwhoogte,

---

standaard 2 snelheden

---

compleet

---

vele uitvoeringen en opties

---

## ABUS ELEKTROKETTINGTAKELS



### ABUS elektro-kettingtakel ABUCompact GMC

Draaglast: tot 250 kg  
Hijssnelheid: tot 12 m/min

- Standaard met besturingseenheid ABUCommander
- Aansluitbaar via 230 V-stopcontact
- Hijssnelheid traploos regelbaar
- Eigen gewicht: ca. 10 kg/12 kg

### ABUS elektro-kettingtakel ABUCompact GM2

Draaglast: tot 630 kg  
Hijssnelheid: tot 20 m/min

- Standaard met besturingseenheid ABUCommander
- Standaard met 2 hijssnelheden



### ABUS elektro-kettingtakel ABUCompact GM4

Draaglast: tot 1250 kg  
Hijssnelheid: tot 20 m/min

- Standaard met besturingseenheid ABUCommander
- Standaard met 2 hijssnelheden



### ABUS elektro-kettingtakel ABUCompact GM6

Draaglast: tot 2500 kg  
Hijssnelheid: tot 16 m/min

- Standaard met besturingseenheid ABUCommander
- Standaard met 2 hijssnelheden

### ABUS elektro-kettingtakel ABUCompact GM8

Draaglast: tot 4000 kg  
Hijssnelheid: tot 20 m/min

- Standaard met besturingseenheid ABUCommander
- Standaard met 2 hijssnelheden



Meer productdetails en een offerte-aanvraag vindt u online:  
<https://www.abus-kraansystemen.nl/takels/elektro-kettingtakels>



Draaglast:  
tot  
**2t**

**mobiel**

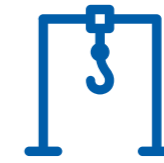

ABUS handverrijdbare portaalkranen

## STERK STAALTJE LICHTVOETIGHEID

Met de lichte ABUS verrijdbare portaalkranen worden ABUS elektrokettingtakels mobiel. Ontworpen voor lasten tot 2 ton en door de 4 zwenkwieën (met rem) bijzonder gemakkelijk verplaatsbaar, levert de portaalkraan dat gemak op plaat-

sen waar het nodig is. Afhankelijk van de draaglast is de breedte max. 7,9 meter. De bouwhoogte kan max. 5 meter zijn. Indien nodig is de portaalkraan eenvoudig en snel te demonteren.

### IN EEN OOGOPSLAG

Hoogtes tot 5 meter

---

Overspanning tot 7,9 meter, afhankelijk van draaglast

---

Eenvoudig te demonteren

---

Vier geremde zwenkwieën, waarvan twee onder een 90° hoek kunnen worden vastgezet

---

ABUS Elektro-kettingtakels type GMC, GM2, GM4 en GM6 zijn inzetbaar

---

Elektrisch katrijden 5 m/min (optioneel)

---



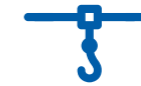

ABUS halfportaalkranen

## VLOEROPPERVLAKTE BESTRIJKEND MATERIAAL TRANSPORT VOOR GROTERE LASTEN.

De ABUS halfportaalkranen worden ingezet wanneer men vloeroppervlakte bestrijkend materiaal transport wil hebben. Door diverse bevestigingsmogelijkheden op de vloer; bijvoorbeeld wanneer men eenzijdig een kraanbaan cq een portaalconstructie tot zijn beschikking heeft, kan men optimaal lasten transporteren. Tot lasten van 4 ton kan men gebruik maken

van een ABUS elektrisch kettingtaket die zowel met de hand - als met een elektro-rijwerk geleverd kan worden. Voor grotere lasten wordt er gebruik gemaakt van een ABUS elektro staaldradtaket type E. Door diverse extra uitrustingen bijvoorbeeld de ABUS radiografische afstandsbediening kunnen lasten eenvoudig en flexibel getransporteerd worden.

### IN EEN OOGOPSLAG

flexibel en individueel te plannen

---

Diverse bevestigingsmogelijkheden

---

Extra uitrustingsmogelijkheden

---

## NOG SPECIALE WENSEN? HET ABUS ACCESSOIRES-PROGRAMMA

De verschillende componenten uit het ABUS accessoires-programma zorgen ervoor, dat ABUS kraansystemen perfect en tot in de kleinste details op uw individuele behoeften kunnen worden afgestemd. Van kabelrups tot draadloze afstandsbesturing, van kraanverlichting tot lastmeetsysteem, geen wens blijft on vervuld.

### Draadloze afstandsbesturing

Door de vrije opstellingskeuze en een grotere bewegingsvrijheid heeft de kraanmachinist een goed overzicht over het gehele werkgebied en wordt bij het werken veel tijd bespaard. Er kan worden gekozen uit twee opties: een zender met masterschakelaars of de compacte handzender. ABUS draadloze afstandsbesturingen zijn tevens geschikt voor multi user toepassingen met parallele aansturing van meerdere kranen. De **ABUS tandembediening** biedt de mogelijkheid twee elektrisch gekoppelde loopkranen te besturen. Idealiter wordt daarvoor de draadloze ABUS besturing ingezet. Daarbij kunnen naar keuze twee kraanbestuurders twee kranen afzonderlijk bedienen of één kraanbestuurder kan beide kranen afzonderlijk of samen besturen.



### Oplossingen voor verminderde slingerbeweging bij twee-snelheden bedrijf

Voor wie kwetsbare producten of grote lasten optimaal wil transporteren, breidt ABUS zijn poolomschakelbaar systeem uit met de aanloopregelaar AZS en het omschakelrelais SU-2. Met deze elektronische componenten kan het kraanpersoneel het op de kraan instelbare acceleratiegedrag en de verbeterde vertragingseigenschappen benutten voor een soepele besturing van de kraan- en loopkatverplaatsing.



### LED Matrix display

Met 3 verschillende cijfergroottes van 60mm tot 180mm kunnen zowel cijfers, hoofdletters als leestekens tot een afleesafstand van ca 80m gerealiseerd worden. Door de geringe afmetingen kan het display op verschillende plekken op de kraan worden gemonteerd. Ook statusaanduidingen van de kraan en bewegende teksten zijn hiermee te realiseren



### ABUS wegende onderblok

Voor veel kraanbestuurders is het belangrijk om te weten welk gewicht er aan de haak hangt: om goederen te wegen en aan klanten door te belasten, voor het beladen van vrachtwagens, om productiefaciliteiten van afgewogen materiaal te voorzien, om te voldoen aan de veiligheidseisen aan het gewicht van de last, of om het gewicht van containers te bepalen – vaak is het ABUS wegende onderblok de meest economische oplossing.

Het ABUS wegende onderblok is een klasse III nauwkeurig digitaal weeggereedschap, voorzien van een EU-goedkeuring door het Duitse nationaal meetkundig instituut PTB. Het weeggereedschap wordt geijkt en bedrijfsklaar geleverd. De gewichtsbepaling wordt gedaan door middel van een duurzame in rvs uitgevoerde DMS-ringtorsie weegcel. De weegmodule integreert perfect in het onderblok van ABUS takels.



### Eindschakelaar

Ter reducering of uitschakeling van de kraanrijbeweging op het einde van de kraanbaan. Alleen inzetbaar in combinatie met relaisbesturing en aandrijvingen met zelfinvallende remmen. Activering via schakelnokken op de kraanbaan.



**Verdere opties zijn op onze website te vinden. U kunt ons ook altijd aanspreken met vragen.**

## ABUCONTROL: TILT KRANEN NAAR EEN HOGER NIVEAU



ABUS-kranen met ABUControl-besturing kunnen met rijprofielen aan uw omstandigheden worden aangepast. Kranen met twee vaste snelheden rijden bijv. volkomen anders dan via frequentieregelaars bestuurd kranen. **Rij- en hijsprofielen** van de kranen kunnen nu worden aangepast aan hun huidige of gewenste situatie. Daarmee vervalt bij kranen het lastige positioneren voor de bedieners van kranen en merkt u de gestegen productiviteit door dit comfort pakket.



De **ABUS slingerdemping** verhoogt de veiligheid en het comfort bij het transport van goederen in gevoelige gebieden. De slingerdemping is gebaseerd op mathematische berekeningen. Daarbij worden de rijssnelheden, versnelling en vertraging van kraan en loopkat, de haakstand en de lengte van de hijsmiddelen ingecalculereerd. Zelfs personen, die slechts zelden kranen bedienen, kunnen met behulp van de slingerdemping lasten veiliger transporteren en positioneren.



De **ABUS gelijkloopregeling** van twee loopkatten aan één kraan maakt de veilige handling van lange producten mogelijk. Een onderling afwijken van hijsnelheden wordt door constante regeling zelfs bij verschillende takels effectief voorkomen. Voorwaarde is dat de kraan met frequentieregeling voor het hijsen is uitgerust. Ook bij kranen die in tandem lopen, worden de rijssnelheden geregeld. Twee kranen, maximaal vier loopkatten en hijsen, alles frequentie geregeld.



Bedrijfsgegevens, instellingen, serviceinformatie. Met de moderne interface KranOS houdt u de kraan in het oog. Draadloos vanaf elke laptop of tablet met browser. En de jaarlijks terugkerende keuring? Die gaat hierdoor nog sneller.

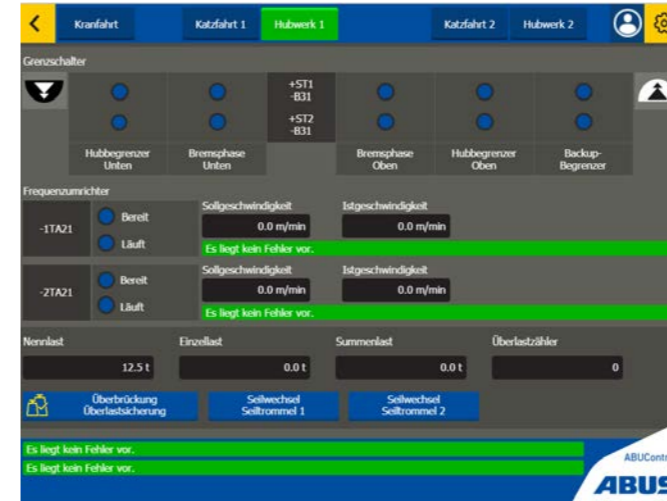

ABUControl maakt gebruik van vertrouwde en beproefde, vrij op de markt verkrijgbare componenten van gerenommeerde elektronicafabrikanten. Een vervanging of reparatie vereist geen „superieure kennis“ of „softwarelicenties“. U behoudt te allen tijde de volledige controle over de kraan en de vrije keuze van uw servicepartner. ABUControl - een unieke belofte voor eenvoudig onderhoud.

## EEN GOEDE PLANNING GAAT VER, GOEDE SERVICE OOK

Een consequente follow up van uitvoerige advisering vormt de beste en veiligste basis bij realisatie van iedere halkraanconstructie. Computer-ondersteund en exact volgens uw specificaties, van behoeftenanalyse en projectie tot en met de database-gestuurde constructie ontwikkelen wij een offerte met een ongeëvenaard uitgebreid documentatiepakket. De enige juiste basis voor verantwoord beslissen bij de keuze van een modern en slagvaardig halkraansysteem.

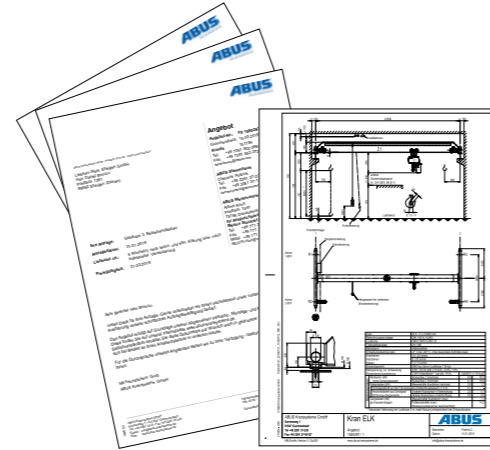

100% betrouwbaar en zeer uitvoerig: iedere offerte omvat een zorgvuldig uitgewerkte documentatie.

Precisie en betrouwbaarheid tot in de details: de computerondersteunde planning waarborgt inzichtelijkheid en overzichtelijkheid tijdens iedere fase.

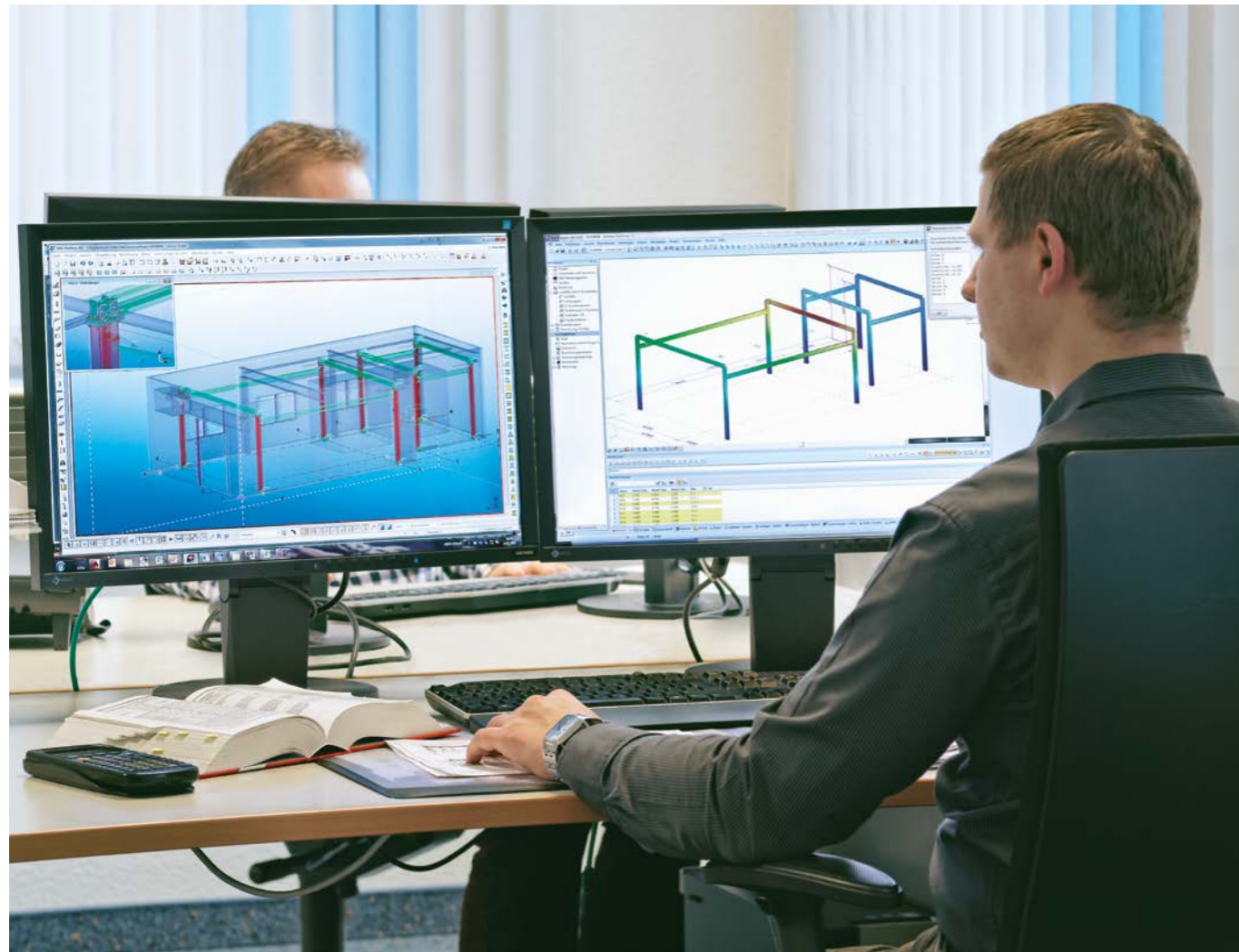

## ABUS TOPKWALITEIT VRAAGT OM TOPSERVICE. OOK VAN ABUS.

ABUS biedt bijvoorbeeld een all in keurings contract, die voor meer veiligheid zorgt en tegelijkertijd kostenbesparend werkt. Enerzijds, omdat deze keuring naast kraanrevisies extra service omvat, die anders geld zou kosten. Anderzijds, omdat vroegtijdige diagnose en regelmatig onderhoud door onze geschoolde servicemonteurs de inzetbaarheid van kraansystemen systematisch verhogen. Deze keuring bieden wij overigens ook voor kraaninstallaties en hijswerken van andere leveranciers.



Bliksemsnelle levering van onderdelen



Dag + Nacht Service  
030 - 6868364



ABUS steunpunten wereldwijd in meer dan 50 landen.



# OP DE HELE WERELD THUIS



ABUS SERVICE- EN  
VERKOOPLOCATIES WERELDWIJD

**ABUS**  
KRAANSYSTEMEN

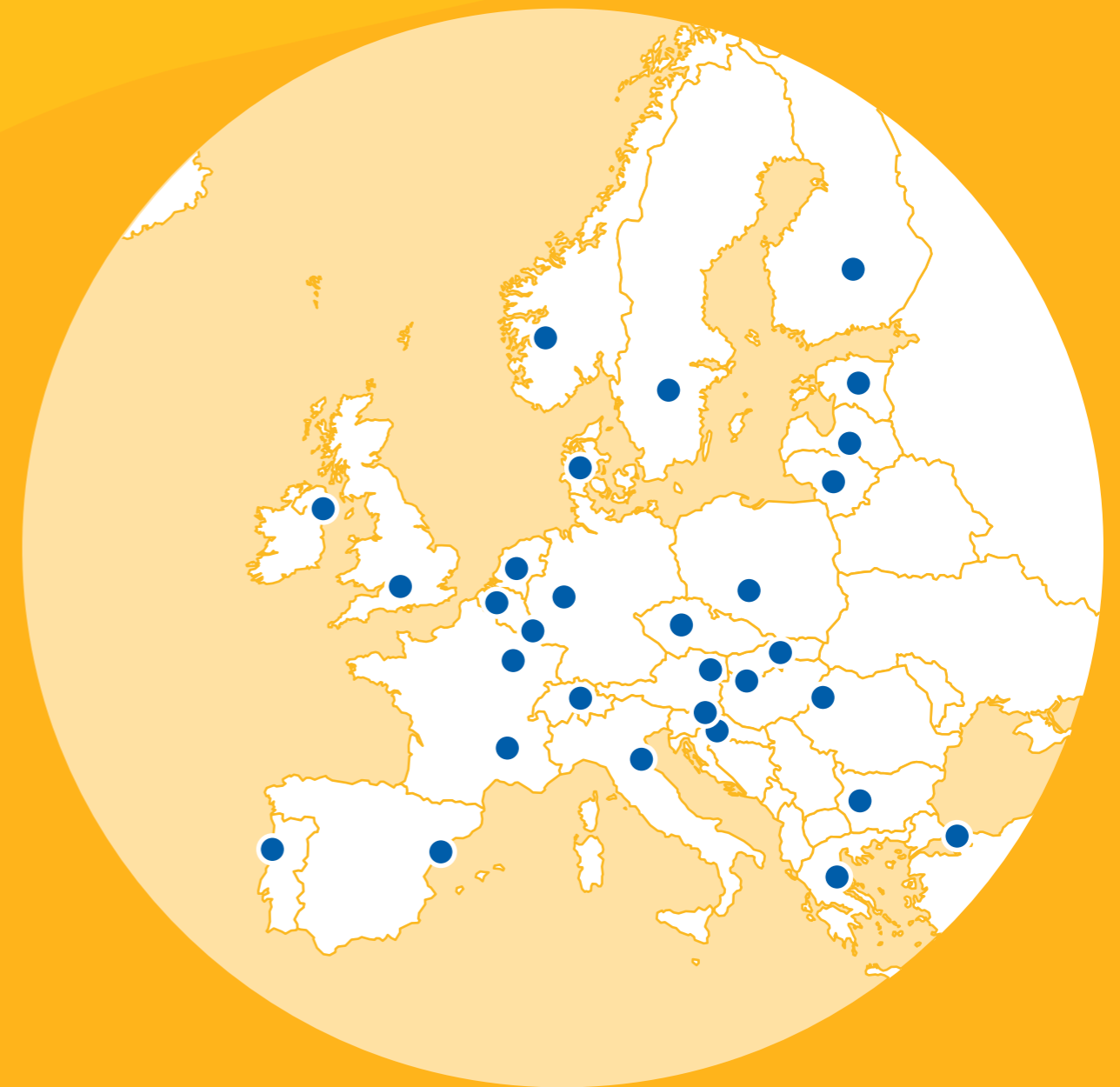

Europa

## KRANHAUS: FASCINERENDE BLIK IN DE KRANENWERELD

Lasten eigenhandig met een robuuste loopkraan transporteren, de lichtheid van onze kraansystemen zelf beleven, op 8m hoogte op een kraan meerijden - het KranHaus bij het hoofdkantoor in Gummersbach biedt op 1600m<sup>2</sup> haloppervlakte zowel een overzicht van de huidige kraantechniek alsook een spannend inzicht in realistische werksituaties. In de kraanwerkplaats boven de kraanhal worden servicetechnici, mon-

teurs, onderhoudspersoneel en kraanbestuurders opgeleid. In de moderne en met speciale techniek uitgeruste trainingsruimten vinden seminars rondom de thema's kraanservice, reparatie en onderhoud plaats. U bent van harte welkom om het KranHaus persoonlijk te leren kennen en hier gezamenlijk met ons uw individuele materiaalstroom te optimaliseren.

### Contact

Telefoon: 030 686 83 60  
E-mail: [info@abus-kraansystemen.nl](mailto:info@abus-kraansystemen.nl)

Adres:  
Archimedesstraße 1  
51647 Gummersbach

Navigatie:  
Martin-Siebert-Straße  
51647 Gummersbach



Geniet van een rit op een kraan 8 meter hoog



Er vaar zelf de verschillende mogelijkheden van aansturing

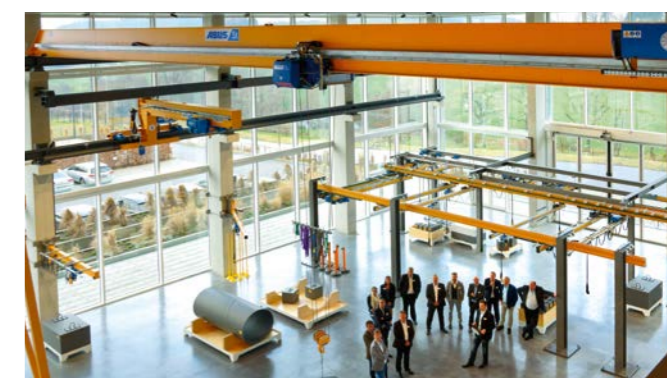

Op 3 verdiepingen bevinden zich verschillende kraansystemen die u uitvoerig kunt testen

## Complete oplossingen van ABUS

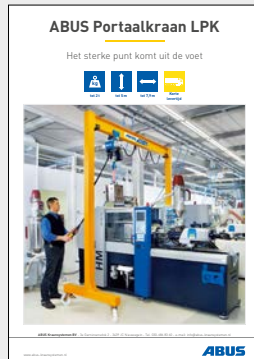

Meer productinformatie over ons volledige assortiment vindt u op:  
<https://www.abus-kraansystemen.nl/downloads>

### UITGEVER

ABUS Kraansystemen BV  
3e Garnizoensdok 2  
3439 JC Nieuwegein  
Tel. 030-686 83 60  
e-mail: [info@abus-kraansystemen.nl](mailto:info@abus-kraansystemen.nl)

717282/200/1.23